

FABRICANT
FRANÇAIS

LES INCONTOURNABLES 2025

SÉLECTION D'OUTILS
POUR LES ARTISANS DU BÂTIMENT



MAÇON



FAÇADIER



DALLAGISTE



CARRELEUR



PLAQUISTE



ÉQUIPEMENTS

 **MONDELIN**

MONDELIN FABRICANT FRANÇAIS

Mondelin développe et fabrique des outils à main et des équipements fiables, robustes et innovants pour les artisans du bâtiment depuis plus de 72 ans.

«Nous développons nos gammes d'outils et nous innovons, tout en conservant l'essentiel pour nous : la relation qui nous lie depuis toujours aux artisans, sur leurs chantiers.»

DES OUTILS DÉVELOPPÉS SUR LES CHANTIERS AVEC LES ARTISANS

>> Mondelin a été créé en 1952 par Roger Mondelin qui, dès le départ, se rend sur les chantiers pour trouver des solutions pour les artisans.

>> Depuis, l'équipe R&D Mondelin est toujours présente au quotidien sur les chantiers.

Tous les produits Mondelin sont co-développés et pré-testés par des artisans.



L'INNOVATION DANS L'ADN DE MONDELIN

>> Mondelin est la marque de la fiabilité, qui ne cesse de faire évoluer ses produits, en fonction des besoins des chantiers.

>> Des évolutions au service de l'artisan, de son confort et de sa performance.

Surtout, l'innovation se fait grâce à une relation forte entre l'artisan, son besoin sur le chantier et l'équipe R&D Mondelin.

INSPIRÉ PAR
VOS CHANTIERS

DES OUTILS FABRIQUÉS DANS NOTRE USINE À AMBIERLE (42)



Notre usine intègre 3 métiers :

>> Le travail du métal

Fabrication de nos Levpano®, platoirs, couteaux, Ergolame®, escabeaux, plateformes, tréteaux...

>> Le travail du plastique

Fabrication de nos seaux et auges, tamis, taloches, Projoint®, poignées plastiques ou bimatières...

>> Le travail du bois

Fabrication de nos taloches bois, taloches mousse, poignées bois, plateformes...

NOS ENGAGEMENTS POUR L'ENVIRONNEMENT

>> Une fabrication française permet de limiter le transport et de développer l'emploi local.

>> Nos outils sont conçus pour une durée de vie maximale. De plus, nos équipements sont réparables avec de nombreuses pièces de rechange disponibles.

>> Nous sommes certifiés PEFC et FSC™ pour une gestion durable et responsable des forêts.
Seuls les produits dans ce catalogue identifiés comme tels sont certifiés PEFC et FSC™

>> 72% de nos achats de matières premières plastiques proviennent de matières recyclées.

>> Nous avons investi dans une machine pour fabriquer nos cartons et ainsi limiter nos emballages plastiques.

VIENS NOUS DÉCOUVRIR

>> Retrouve la vidéo «L'aventure Mondelin, 70 ans au service des artisans» et entre au cœur de notre entreprise en découvrant ce qui fait, plus de 70 ans après sa création, notre ADN.



ET SUIS NOTRE ACTUALITÉ SUR :



www.mondelin.fr

SOMMAIRE



MAÇON.....3-6



FAÇADIER.....7-8



DALLAGISTE.....9-12



CARRELEUR.....13-16



PLAQUISTE.....17-27



ÉQUIPEMENTS.....28-35



OUTILS FORGÉS MOB.....36-42

AUGE CABAS PROCHOK®

Ref : **343450**
gencod : 3479133434506

- >> Matière Prochok® noire qui allie résistance et légèreté
- >> Pour le transport sur les chantiers de ciment, gravier, terre, déblais...

NOUVEAU DESIGN

- >> Nervures de renfort pour plus de résistance
- >> Poignées dégagées et confortables
- >> Graduée



40 L



NOUVEAUTÉ 2024

AUGE CABAS COULEUR ULTRA-SOUPLE



- >> Matière plastique ultra-souple et légère

NOUVEAU DESIGN

- >> Nervures de renfort pour plus de résistance
- >> Poignées dégagées et confortables
- >> Graduée



40 L

INNOVATION MONDELIN

- >> Étiquette IML (In Mould Labelling) : moulée dans la masse, l'étiquette ne peut pas s'enlever
- >> Pas de déchet d'étiquette sur le chantier
- >> Parfaitement recyclable



NOUVEAUTÉ 2025

| | 40 L | Orange | Jaune | Rouge | Bleu |
|----------------|------|---------|---------|---------|---------|
| Ref | | 342460 | 342470 | 342510 | 342540 |
| gencod 347913+ | | 3424606 | 3424705 | 3425108 | 3425405 |

AUGE PROCHOK®



| Capacité | 12 L | 25 L | 35 L |
|----------------|---------|---------|---------|
| Ref | 343510 | 343520 | 343530 |
| gencod 347913+ | 3435107 | 3435206 | 3435305 |

SEAU PROCHOK®



- >> Épais et souple
- >> Résiste aux conditions extrêmes des chantiers
- >> Avec étiquette IML

12 L



NOUVEAUTÉ 2024



| | Prochok® noir | | NEW : Prochok® orange |
|----------------|---------------|----------|-----------------------|
| Anse | Ø 6,3 mm | Ø 6,8 mm | Ø 5,3mm avec poignée |
| Ref | 341140 | 341120 | 341151 |
| gencod 347913+ | 3411408 | 3411200 | 3411514 |

SEAU PLASTIQUE

Ref : **341080**
gencod : 3479133410807



11 L

- >> Léger
- >> Anse : Ø 5,3 mm

SEAU PLASTIQUE COULEUR

- >> 4 couleurs disponibles
- >> Anse : Ø 5,3 mm



| | 11 L | Orange | Bleu | Jaune | Rouge |
|----------------|------|---------|---------|---------|---------|
| Ref | | 341220 | 341240 | 341230 | 341210 |
| gencod 347913+ | | 3412207 | 3412405 | 3412306 | 3412108 |



TAMIS SUPERCHOK®



>> Tension optimale de la grille : soudure continue sur toute la base du tamis et procédé d'assemblage unique

>> En polystyrène choc : excellente résistance aux chocs

>> Bord large pour une bonne préhension

Ø 45 cm

10 cm

EMPILABLE



SE POSITIONNE PARFAITEMENT SUR NOS NOUVELLES AUGES CABAS



| Toile n° | 6 | 8 | 10 | 12 | 14 |
|----------------|---------|---------|---------|---------|---------|
| Ref | 301860 | 301880 | 301900 | 301920 | 301940 |
| gencod 347913+ | 3018607 | 3018805 | 3019000 | 3019208 | 3019406 |

TALOCHE NOIRE

>> En PS noir issu de la filière recyclage



TALOCHE PRO ABS

>> L'ABS assure une meilleure résistance aux chocs et à l'abrasion

>> Pour un usage intensif



| Dim - cm | 28 x 41 | 26 x 35 | 18 x 27 | Pointue 18 x 27 |
|----------------|---------|---------|---------|-----------------|
| Ref | 313100 | 313110 | 313120 | 313132 |
| gencod 347913+ | 3131009 | 3131108 | 3131207 | 3131320 |

| Dim - cm | 28 x 41 | 26 x 35 | 18 x 27 | Pointue 18 x 27 |
|----------------|---------|---------|---------|-----------------|
| Ref | 311300 | 311310 | 311320 | 311332 |
| gencod 347913+ | 3113005 | 3113104 | 3113203 | 3113326 |

TRÉTEAU PLIANT

Ref : 113000

gencod : 3479131130004



>> Poutre en bois pour préserver la pièce posée

>> Blocage des pieds en position ouverte ou fermée



TRÉTEAU RÉGLABLE

Ref : 113010

gencod : 3479131130103



>> Poutre en bois pour préserver la pièce posée

>> Goupilles sur ressort pour sécuriser le verrouillage

>> Réglable de 80 à 130 cm





RÈGLE À NIVEAU PREMIUM

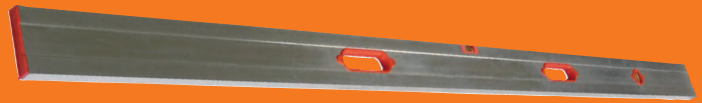

- >> Profil nervuré pour plus de résistance
- >> Poignées intégrées dans le profil et non dépassantes
- >> Fioles très précises : le réglage et le contrôle qualité se font dans notre usine par capteur optique.
- >> Supports des fioles en ABS anti-choc, collés et vissés
- >> Aluminium lourd d'excellente qualité de section 22x100 mm

| Dim | 1,50 m | 2 m | 2,50 m |
|----------------|---------|---------|---------|
| Ref | 351615 | 351620 | 351625 |
| gencod 347913+ | 3516158 | 3516202 | 3516257 |

ÉQUERRE ALUMINIUM RIVETÉE



- >> Assemblage de l'équerre par manchonnage, collage et rivetage
- >> Ne provoque aucune déformation de l'aluminium et aucune fissure

| Dim | 60 x 80 cm | 100 x 60 cm | 100 x 150 cm |
|----------------|------------|-------------|--------------|
| Ref | 350010 | 350040 | 350020 |
| gencod 347913+ | 3500102 | 3500409 | 3500201 |

RÈGLE DE MAÇON

- >> Très bonne qualité d'aluminium, excellente rigidité
- >> Avec embouts pour protéger les extrémités de la règle et éviter que le mortier ne pénètre à l'intérieur
- >> 1 voile / 2 alvéoles

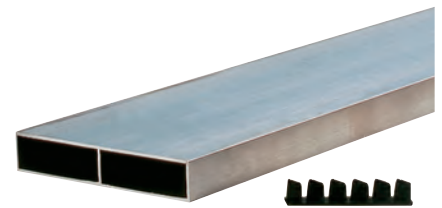

| Dim | 2 m | 3 m | 4 m |
|----------------|---------|---------|---------|
| Ref | 351200 | 351300 | 351400 |
| gencod 347913+ | 3512006 | 3513003 | 3514000 |

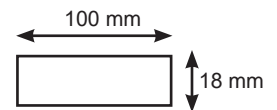

NIVEAU TRAPÉZOÏDAL

Ref : 872600
gencod : 3479138726002



- >> Corps massif en aluminium moulé
- >> Semelle fraisée
- >> 1 fiole horizontale et 1 fiole verticale

MESURE LONGUE

Ref : 878138
gencod : 3479138781384

- 30 m x 15 mm**
- >> Ruban en fibre de verre, avec crochet métallique
- >> Marquage recto et verso
- >> Précision Class II
- >> Coins antichocs



MESURE ROLL'UP MAGNET

Ref : 876358
gencod : 3479138763588

- 5 m x 25 mm**
- >> Boîtier bimatière antichoc
- >> Ruban en acier allié au manganèse, protégé par un film nylon anti-abrasion
- >> Accroche magnétique



MESURE BLOCK'UP

Ref : 876458
gencod : 3479138764585

- 5 m x 25 mm**
- >> Ruban bloqué automatiquement à sa sortie : le bouton débloque le ruban
- >> Impression recto-verso bicolore avec une lecture verticale et une horizontale



POCHE DOUBLE

Ref : **805000**
gencod : 3479138050008



- >> En cuir souple, riveté
- >> 11 poches
- >> 1 boucle métal porte-marteau

TRESSE FLUO



- >> En polypropylène fluo rose

200 M



| Ø du fil | 1,5 mm | 2,5 mm |
|----------------|---------------|---------------|
| Ref | 823110 | 823120 |
| gencod 347913+ | 8231100 | 8231209 |

PISTOLET POUR CARTOUCHES

Ref : **153720**
gencod : 3479131537209



- >> Pour cartouches de 310 ml
- >> Corps en acier
- >> Poussoir à 2 axes en aluminium

CORDEAU TRACEUR RONDOLINE

Ref : **815010**
gencod : 3479138150104



- >> Polycoton tressé de 30 m
- >> Ø 1,5 mm

POUDRE À TRACER

- BLEUE**
- >> Fort pouvoir marquant
 - >> Excellente tenue sur toutes les surfaces



| Contenance | 200 g | 400 g |
|----------------|---------------|---------------|
| Ref | 814180 | 814360 |
| gencod 347913+ | 8141805 | 8143601 |

POUDRE À TRACER ORANGE FLUO

Ref : **814220**
gencod : 3479138142208



- ORANGE FLUO**
- >> Le fluo permet une visibilité optimale
 - >> Contenance : 200 g



POSE-BORDURES

Ref : **303110**
gencod : 3479133031101



- >> Facilite la manutention et la pose des bordures et trottoirs
- >> Réglable de 0,5 à 1 m, tous les 10 cm
- >> Système autobloquant et anti-dévers
- >> Crochet de suspension

MÉLANGEUR

Ref : **881030**
gencod : 3479138810305



- >> Hélice hélicoïdale Ø 90 mm
- >> Pour matériaux épais à forte viscosité
- >> Pour mélange de 4 à 10 kg



TALOCHE MOUSSE



- >> Pour une finition traditionnelle des crépis
- >> Semelle en mousse polyuréthane jaune
- >> Poignée ovale ergonomique
- >> Montage traditionnel de la poignée par double queue d'aronde



PLATEAU DE RECHANGE

| Dim - cm | 18 x 33 | 14 x 25 | Dim - cm | 18 x 33 | 14 x 25 |
|----------------|---------|---------|----------------|---------|---------|
| Ref | 314157 | 314167 | Ref | 314357 | 314367 |
| gencod 347913+ | 3141572 | 3141671 | gencod 347913+ | 3143576 | 3143675 |

FROTTOIR EN POLYSTYRÈNE EXPANSÉ MONOBLOC

- >> Pour le lissage du béton
- >> Pour une surface plane et régulière



| Dim - cm | 15 x 20 | 27 x 15 |
|----------------|---------|---------|
| Ref | 316200 | 316210 |
| gencod 347913+ | 3162003 | 3162102 |

TALOCHE MOUSSE SPÉCIAL FAÇADIER



Ref : 321320
gencod : 3479133213200

14 x 29 cm

- >> Pour une finition fine des enduits : semelle mousse à petites alvéoles



COUPEAU À ENDUIRE MANCHE BOIS



0,6 mm

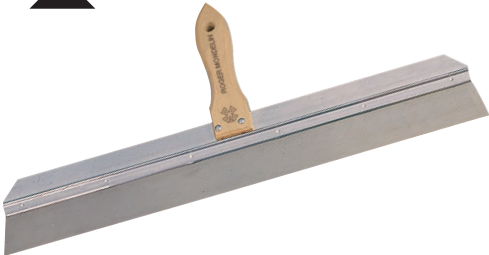

- >> Lame en inox trempé
- >> Renfort alu
- >> Poignée bois



| Dim - cm | 50 cm | 60 cm |
|----------------|---------|---------|
| Ref | 224500 | 224600 |
| gencod 347913+ | 2245004 | 2246001 |

TALOCHE GRATTON



- >> Pour la réalisation d'enduits avec finition grattée ou arrachée
- >> Connecteur interchangeable en tôle emboutie
- >> Poignée bois

| | 240 pointes 15 mm - 14 x 24 cm | 480 pointes 8 mm - 15 x 25 cm |
|----------------|-----------------------------------|----------------------------------|
| Ref | 321200 | 321210 |
| gencod 347913+ | 3212005 | 3212104 |

| Connecteur de rechange | 240 pointes 15 mm - 14 x 24 cm | 480 pointes 8 mm - 15 x 25 cm |
|------------------------|-----------------------------------|----------------------------------|
| Ref | 321201 | 321211 |
| gencod 347913+ | 3212012 | 3212111 |



ECOKIT TALOCHES MOUSSE

Ref : 315168

gencod : 3479133151687



ECOKIT TALOCHES GRATTON

Ref : 321218

gencod : 3479133212180



>> KIT
1 taloche mousse
+ 6 recharges

Dim : 14 x 25 cm



>> KIT
1 taloche gratton
+ 9 recharges

Dim : 15 x 25 cm
480 pointes de 8 mm



Des plateaux de recharge =

- >> Moins de déchets
- >> Gain de place pendant le transport
- >> Plus économique

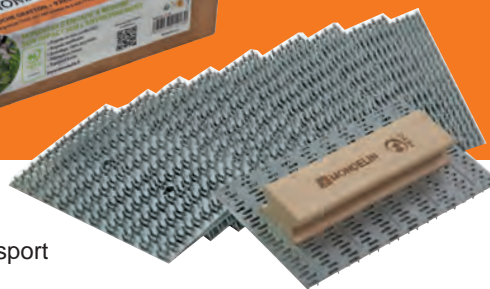

FAÇADIER



MONDELIN S'ENGAGE À RÉDUIRE SON IMPACT SUR L'ENVIRONNEMENT

>> Des poignées réutilisables = Moins de déchets générés

>> Un emballage éco-conçu

- Un conditionnement 100% en carton recyclable, sans partie plastique;
- Un kit facile à transporter grâce à la poignée dépassante;
- Un packaging parfaitement adapté au produit : pas de perte de matière;
- Un emballage fabriqué directement dans notre usine : pas de transport.

>> Une fabrication française, locale, dans notre usine d'Ambierle

Les taloches mousse et les taloches gratton sont entièrement fabriquées dans notre usine, ainsi que l'emballage carton.

>> Les bois utilisés sont certifiés PEFC pour des forêts gérées durablement.

>> Retrouvez en vidéo toutes nos actions pour limiter notre impact sur l'environnement :



RETROUVEZ
LA VIDÉO :





LISSARDE À BÉTON

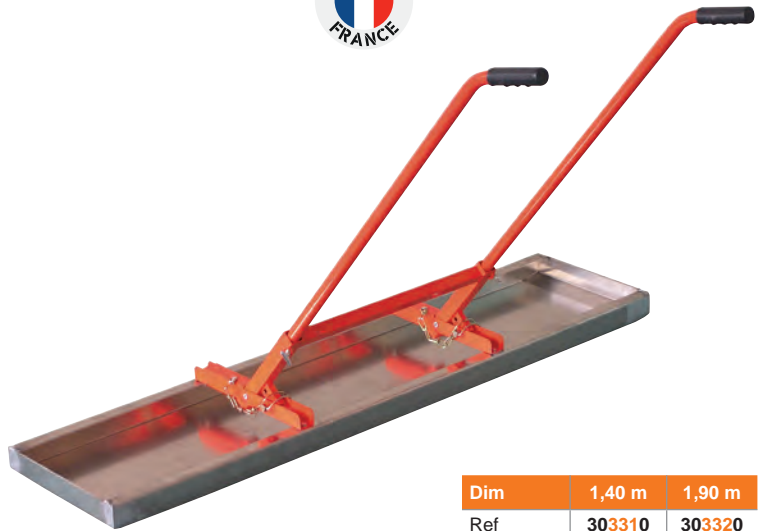

| Dim | 1,40 m | 1,90 m |
|----------------|---------------|---------------|
| Ref | 303310 | 303320 |
| gencod 347913+ | 3033105 | 3033204 |

- >> Permet de répartir le béton tout en réglant la planéité, de pré-lisser et de faire remonter la laitance
- >> Possibilité de lestage du plateau en aluminium afin d'adapter le lissage à la consistance du béton
- >> Bords remontants pour éviter d'accrocher le béton
- >> Poignées réglables en hauteur pour une meilleure ergonomie

LISSEUSE À BÉTON

Ref : **226910**
gencod : 3479132269109

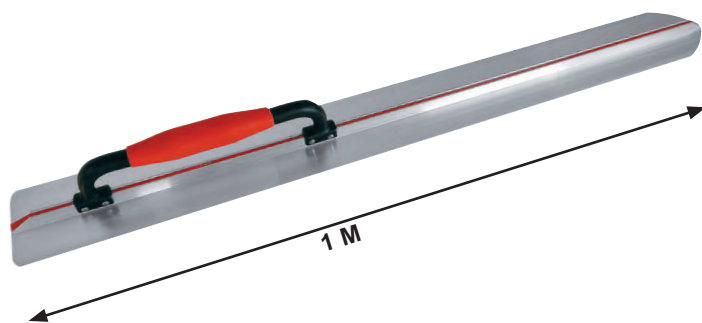

- >> À utiliser en complément ou à la place de la lissarde pour de plus petites surfaces
- >> Profil aluminium, bout ogive



GRATTOIR



- >> Lame vissée
 - >> Manche vendu séparément :
- ref 6359000001

| Dim - cm | 30 cm | 10 cm |
|----------------|---------------|---------------|
| Ref | 301310 | 301410 |
| gencod 347913+ | 3013107 | 3014104 |

FER À MARCHE



- >> Pour arrondir les angles des réalisations en béton
- >> Hauteur 9 cm

| Matière | Plastique | Fonte |
|----------------|---------------|---------------|
| Ref | 302200 | 302210 |
| gencod 347913+ | 3022000 | 3022109 |

LISSEUSE ARTICULÉE EN ALUMINIUM

Lisseuse avec une articulation intégrée qui permet d'incliner la lame par simple rotation du manche.

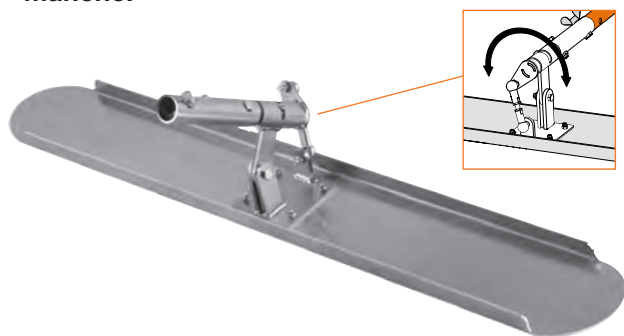

- >> Pour lisser les dalles en béton. Permet de refermer la surface du béton quand celui-ci commence sa prise et d'assurer la planéité de la surface sans laisser de trace
- >> S'utilise avec une perche pour ne pas avoir à marcher sur le béton
- >> Plateau en aluminium, ne s'enfonce pas dans le béton
- >> Lame anti-trace de forme double arrondi, avec des bouts légèrement relevés pour ne pas faire de trace lorsque la lame est inclinée
- >> Des bords repliés sur la longueur pour éviter que la matière monte sur la lame
- >> Une articulation robuste, simple et efficace en acier zingué, protégée de la corrosion

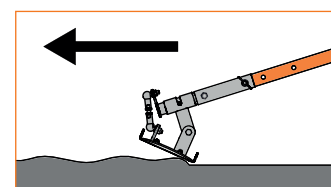
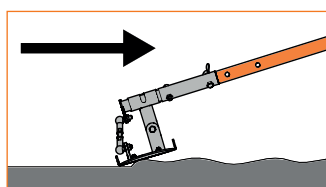

2 DIMENSIONS DE LAMES

- >> 2 longueurs : 100 cm et 150 cm
- >> Largeur : 14 cm



PERCHE EMBOITABLE

- >> Permet de lisser sans abîmer le béton sur de grandes longueurs en combinant plusieurs perches les unes avec les autres.

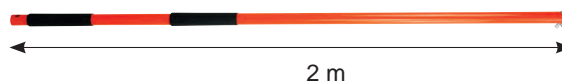

| | Lisseuse articulée 100 x 14 cm | Lisseuse articulée 150 x 14 cm | Perche emboîtable de 2 m |
|-------------------|-----------------------------------|-----------------------------------|-----------------------------|
| Ref | 304600 | 304800 | 304010 |
| gencod 347913+ | 3046006 | 3048000 | 3040103 |



RETROUVEZ
LA VIDÉO :



KIT 1 LISSEUSE + 3 MANCHES DANS UNE HOUSSE DE TRANSPORT

- >> Permet de transporter 1 lame et jusqu'à 4 perches emboîtables
- >> La lame est parfaitement protégée
- >> S'adapte aux lames de 100 cm ainsi qu'aux lames de 150 cm
- >> Le transport et le stockage sont simplifiés



| | Lisseuse 100 cm + 3 perches de 2m dans sa housse de transport | Lisseuse 150 cm + 3 perches de 2m dans sa housse de transport |
|----------------|--|--|
| Ref | 304610 | 304810 |
| gencod 347913+ | 3046105 | 3048109 |

LISSEUSE INOX 2 EN 1



>> **2 en 1** : Pour lisser les dalles avec une perche ou à la main sans avoir besoin de changer d'outil

>> Lame en acier inoxydable de 70 x 12 cm
>> Manche inclinable avec poignée soft

Utilisation avec une perche



Utilisation à la main



2 modèles :

Forme flamande

>> Talons avec coins arrondis anti-trace
>> Bout pointu, idéal pour les coins et accès difficiles

Forme double arrondi

>> Double arrondi : Ne laisse aucune trace
>> Permet une finition parfaite



1 mm



PERCHE TÉLESCOPIQUE

>> Tubes en aluminium légers et ultra-résistants
>> 2 manchons pour plus d'ergonomie

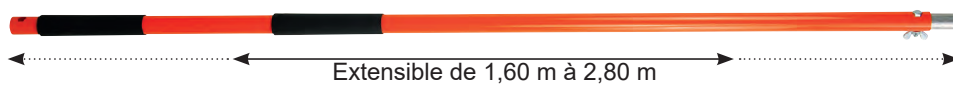

| | Lisseuse flamande 70 x 12 cm | Lisseuse double arrondi 70 x 12 cm | Perche télescopique |
|----------------|---------------------------------|---------------------------------------|---------------------|
| Ref | 303201 | 303211 | 304000 |
| gencod 347913+ | 3032016 | 3032115 | 3040004 |



PLATOIR CHAPISTE



1 mm

- >> Platoir une main pour lisser les chapes
- >> Lame en inox trempé
- >> Angles du talon arrondis
- >> Bout ogive
- >> Monture profilée en aluminium

| Dim - cm | 45 x 12 | 55 x 12 |
|----------------|---------|---------|
| Ref | 233221 | 233231 |
| gencod 347913+ | 2332216 | 2332315 |

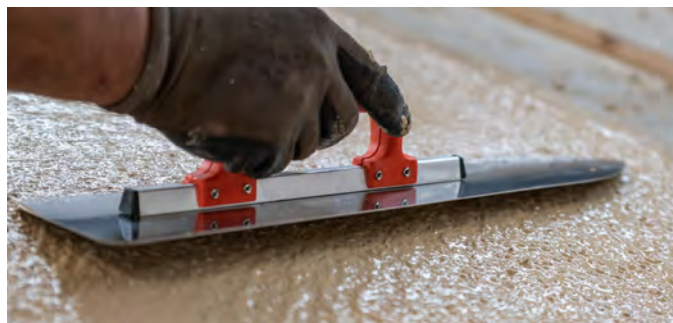

PLATOIR DE DALLAGISTE

Ref : 234801
gencod : 3479132348019

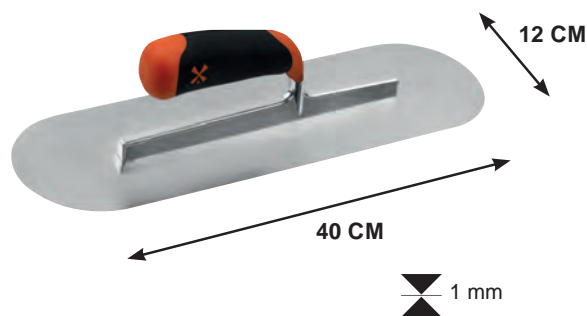

Pour les travaux de finition ou les petites surfaces

- >> La forme double arrondi ne laisse aucune trace
- >> Lame en inox
- >> Monture aluminium
- >> Manche bimatière

BARRE À DÉBULLER



- >> Pour le débullage des chapes liquides
- >> En aluminium pour un outil plus léger
- >> 4 hauteurs réglables : 75, 80, 85 et 90 cm



| Dim | 1,50 m | 2 m |
|----------------|---------|---------|
| Ref | 303250 | 303260 |
| gencod 347913+ | 3032504 | 3032603 |



LOT DE 10 TRÉPIEDS

Ref : 303340
gencod : 3479133033402



- >> Permet d'ajuster l'épaisseur des chapes liquides
- >> Réglage rapide et précis de 0 à 16,5 cm
- >> À disposer en quinconce tous les 1,50 m environ



RETROUVEZ LA VIDÉO :

KIT DE CROISILLONS AUTONIVELANTS

Ref : 151610
gencod : 3479131516105



Ce kit contient :

- 100 croisillons autonivelants de 2 mm
- 100 coins
- 1 pince
- 1 seu de transport

- >> Permet de mettre parfaitement à niveau les carreaux lors de la pose, de façon rapide et efficace
- >> Empêche le désaffleurement qui peut se créer lors de la pose ou de la prise
- >> Facilite la pose de gros carreaux
- >> Pour une pose horizontale ou verticale

POSE DALLES



>> Facilite la manutention des dalles, permet de déposer les dalles directement et précisément à leur emplacement, en toute sécurité

>> Réglage tous les 16 mm

>> 2 dimensions :

Pour longueur de dalle de 30 à 50 cm :

- Charge utile de 40 kg
- Poids : 1,5 kg

Pour longueur de dalle de 30 à 70 cm :

- Charge utile de 50 kg
- Poids : 2,9 kg

| Dim - cm | 30 à 50 | 30 à 70 |
|----------|---------|---------|
| Ref | 153000 | 153020 |
| gencod | 1530002 | 1530200 |
| 347913+ | | |

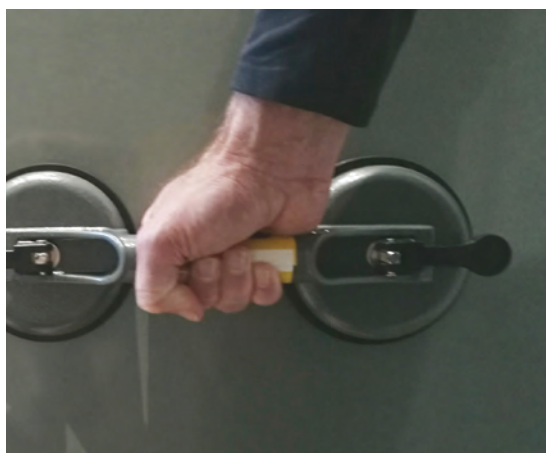

VENTOUSE DOUBLE

Ref : 153690
gencod : 3479131536905

>> Permet de poser et déposer des carreaux, des panneaux et des vitres de surfaces planes et non poreuses

- >> Capacité élevée de 80 kg
- >> Double tête en caoutchouc



PLATOIR BIMAT DENTÉ LAME PLIÉE 45°

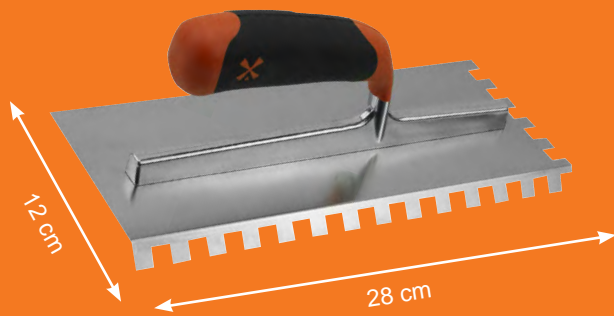

0,6 mm

>> Lame pliée à 45° qui permet d'appliquer la colle sans avoir besoin de casser le poignet. Limite les TMS.

>> Permet d'accéder plus facilement aux espaces restreints en rénovation (ex : sous un radiateur)

>> Lame en acier inoxydable

>> Poignée bi-matière



| Denture | carrée 10 x 10 mm | 1/2 rond |
|----------------|----------------------|----------|
| Ref | 236661 | 236681 |
| gencod 347913+ | 2366617 | 2362815 |



PLATOIR INOX DENTÉ

28 x 12 cm

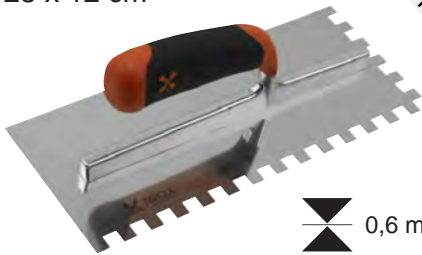

0,6 mm

>> Lame inox dentée sur deux côtés

>> Poignée ergonomique bimatière

>> Monture aluminium

| Denture - mm | carrée 6 x 6 | carrée 8 x 8 | carrée 10 x 10 | carrée 12 x 12 | carrée 15 x 15 |
|----------------|-----------------|-----------------|-------------------|-------------------|-------------------|
| Ref | 234641 | 234651 | 234661 | 234691 | 234701 |
| gencod 347913+ | 2346411 | 2346510 | 2346619 | 2346916 | 2347012 |

RACLETTE DE FAÏENCIER

Ref : 161300
gencod : 3479131613002



>> Pour le jointoiment
>> Adapté à la réalisation des joints de faïence

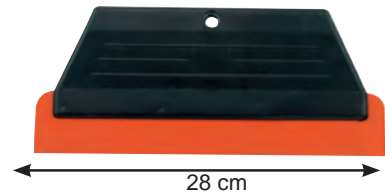

POCHE À JOINTS

Ref : 302430
gencod : 3479133024301

>> Poche recouverte de PVC sur les 2 faces
>> Avec un embout spécial faïence



PLATOIR À JOINTER

Ref : 152710
gencod : 3479131527101



>> Pour le jointoiment
>> Plateau et poignée monobloc en polystyrène choc
>> Semelle caoutchouc noir de 8 mm d'épaisseur
>> 29 x 14 cm

PLATOIR À NETTOYER MONOBLOC



SEMELLE MOUSSE JAUNE
Ref : 152760
gencod : 3479131527606

>> Epaisseur de la mousse : 30 mm
>> 29 x 14 cm

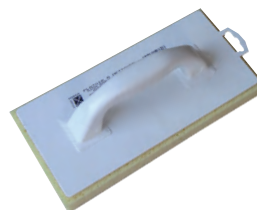

SEMELLE MOUSSE POLYURÉTHANE HAVANE
Ref : 152840
gencod : 3479131528405

>> Epaisseur de la mousse : 40 mm
>> Mousse quadrillée pour un nettoyage plus efficace
>> 34 x 17 cm

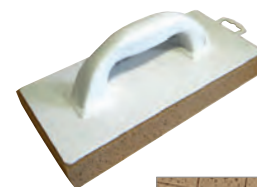

Kit pour le jointoiment et le nettoyage des surfaces de carrelage



COMPOSITION DU KIT

- >> Bac plastique de 30 L sur roulettes : capacité utile 13 L
- >> Grille plastique alvéolée amovible
- >> Ensemble amovible de 3 rouleaux d'essorage
- >> Platoir à jointer + platoir à nettoyer

- >> 4 roulettes multidirectionnelles avec frein



>> Système anti-vagues qui évite à l'eau de déborder lors des déplacements



>> 3 rouleaux permettant un essorage du platoir à nettoyer à l'horizontale et à la verticale



>> Nettoyage ultra-facile : Parois du bac lisses + système anti-vagues + rouleaux amovibles



>> 2 bacs verseurs pour éviter les éclaboussures



GENOUILLÈRES GEL

Ref : 154140

gencod : 3479131541404



Conforme à la norme EN 14404 / PPE type 1 

CRAMPONS TOUT TERRAIN

- >> Amorti parfait pour un usage intensif
- >> Calage du genou en position fixe
- >> S'adapte à vos mouvements sur terrains lisses ou accidentés
- >> Crampons transparents, ne laissent pas de trace sur les carreaux



ATTACHE CROISÉE

- >> Attache croisée possible pour plus de confort



ATTACHE PAR CLIPS

- >> Clips sur élastiques réglables, plus durables, plus qualitatifs et moins blessants que les scratches
- >> Le réglage est conservé
- >> Enfilage par le pied possible



PLATEAU ROULANT

Ref : 114320

gencod : 3479131143202



Swift

Idéal pour manipuler des paquets de carreaux ou des sacs de colle mais aussi pour toute manutention

- >> Plateau antidérapant de 40 x 40 cm
- >> Mobilité extrême : 4 roues 360°
- >> Roues à bandage caoutchouc TPR
- >> Freins sur chaque roue
- >> Plateau de 18 mm d'épaisseur en contreplaqué anti-dérapant
- >> Chants et angles arrondis
- >> Poignée pour faciliter le transport et les déplacements
- >> Léger : 3,2 kg

40 X 40 CM



ERGOLAME® BIMATIÈRE

Pour lisser les enduits ou serrer les bandes à joints



NOUVEAUTÉ 2024

- >> Poignée bimatière innovante et ergonomique avec 2 bandes de soft
- >> Lame en inox de haute qualité et pliée pour allier rectitude et souplesse
- >> La lame dégagée permet de ne pas faire de trace et facilite le nettoyage
- >> Lame interchangeable facilement grâce à une clé logée dans la poignée
- >> 2 souplesses de lame :
 - Rigide pour le lissage d'enduit, le serrage et la réalisation des bandes à joints
 - Souple pour le ratissage, les enduits de finition ou de décoration
- >> 6 dimensions pour tous vos travaux



RETROUVEZ LA VIDÉO :



Lame RIGIDE - épaisseur 0,6 mm

| Dim - cm | 15 | 25 | 35 | 50 | 60 | 80 |
|----------------|---------|---------|---------|---------|---------|---------|
| Ref | 227500 | 227505 | 227510 | 227520 | 227530 | 227540 |
| gencod 347913+ | 2275001 | 2275056 | 2275100 | 2275209 | 2275308 | 2275407 |

Lame SOUPLE - épaisseur 0,3 mm

| Dim - cm | 15 | 25 | 35 | 50 | 60 | 80 |
|----------------|---------|---------|---------|---------|---------|---------|
| Ref | 227600 | 227605 | 227610 | 227620 | 227630 | 227640 |
| gencod 347913+ | 2276008 | 2276053 | 2276107 | 2276206 | 2276305 | 2276404 |

PERCHE ERGOLAME® BIMATIÈRE

Ref : 227450
gencod : 3479132274509

- >> Perche en aluminium pour plus de légèreté et avec 2 manchons softs pour une prise en main confortable
- >> Tête orientable avec un réglage simple et rapide



ROULEAUX SPÉCIAL ENDUIT

- >> Pour une application rapide et simple des enduits
- >> Permet d'appliquer une épaisseur d'enduit fine et homogène
- >> S'adapte sur perche



| Rouleau complet | 8cm | 18cm | 25cm |
|-----------------|---------|---------|---------|
| Ref | 867010 | 867020 | 867030 |
| gencod 347913+ | 8670107 | 8670206 | 8670305 |

| Manchon de rechange | 18cm | 25cm |
|---------------------|---------|---------|
| Ref | 867040 | 867050 |
| gencod 347913+ | 8670404 | 8670503 |

MALLETTE ERGOLAME®

Pour protéger et transporter vos Ergolame®



**NOUVEAUTÉ
2025**



- >> Protège-lames intégrés pour allonger la durée de vie des Ergolame®
- >> Chaque élément est parfaitement maintenu grâce à un système d'accroche à scratch
- >> Transport facile : Permet de transporter tous ses Ergolame® en 1 seule fois
- >> 2 poignées + 1 sangle avec renfort
- >> Matière textile légère et lessivable



Ref. de la mallette vide : 227300



4 MALLETES GARNIES

MALLETTE ERGOLAME® BANDE À JOINT

Ref : 227310

gencod : 3479132273106

- >> 2 Ergolame® lame rigide 25 cm + 35 cm
- >> 1 Ergolame® lame souple 50 cm
- >> 1 rouleau pour enduit 8 cm
- >> 1 perche 75-135 cm
- >> 2 couteaux de plaquiste bimatères 127 mm + 152 mm
- >> Mallette textile



MALLETTE ERGOLAME® RATISSAGE

Ref : 227320

gencod : 3479132273205

- >> 5 Ergolame® lame souple 15 cm + 25 cm + 35 cm + 50 cm + 80 cm
- >> 1 couteau de plaquiste bimatère 152 mm
- >> 1 rouleau pour enduit 18 cm
- >> 1 perche 75-135 cm
- >> 1 couteau Hélist
- >> Mallette textile



MALLETTE ERGOLAME® RATISSAGE ESSENTIEL

Ref : 227330

gencod : 3479132273304

- >> 4 Ergolame® lame souple 25 cm + 35 cm + 50 cm + 60 cm
- >> 1 couteau de plaquiste bimatère 152 mm
- >> 1 rouleau pour enduit 18 cm
- >> 1 couteau Hélist
- >> Mallette textile



MALLETTE ERGOLAME® PLAQUISTE

Ref : 227340

gencod : 3479132273403

- >> 2 Ergolame® lame rigide 15 cm + 25 cm
- >> 1 Ergolame® lame souple 35 cm + 60 cm
- >> 1 couteau de plaquiste bimatère 152 mm
- >> 1 perche 75-135 cm
- >> 1 couteau Hélist
- >> Mallette textile



COUTEAU À ENDUIRE PREMIUM



- >> Lame en inox trempé de haute qualité avec une tranche parfaite
- >> Manche bimatière
- >> Design étudié pour une prise en main validée par les professionnels
- >> Poignée adaptée aux droitiers et aux gauchers



| Dim - cm | 10 | 12 | 16 | 20 | 24 | 30 |
|----------------|---------|---------|---------|---------|---------|---------|
| Ref | 223300 | 223320 | 223360 | 223400 | 223440 | 223490 |
| gencod 347913+ | 2233001 | 2233209 | 2233605 | 2234008 | 2234404 | 2234909 |

COUTEAU HÉLISS

Ref : 221000
gencod : 3479132210002



NOUVEAUTÉ 2024

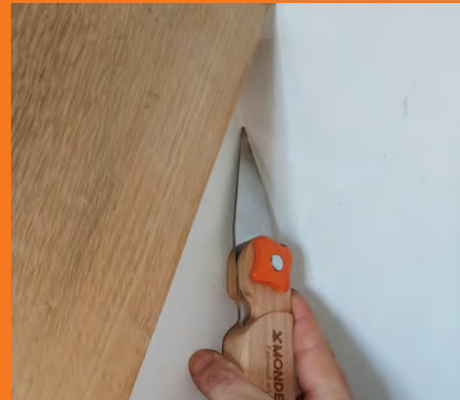

Héliiss

4 LAMES DISPONIBLES

- 1 lame biseautée de 3 cm pour racler, ép. 1 mm
- 1 lame de 3 cm pour lisser les enduits, ép. 0,7 mm
- 1 lame de 2 cm pour lisser les enduits, ép. 0,7 mm
- 1 lame pointue pour faire les angles inférieurs à 90°, ép. 0,7 mm



- >> 1 seul outil pour toutes vos finitions
- >> Permet de lisser les espaces étroits type encadrements de portes ou de fenêtres
- >> Lames en acier inoxydable
- >> Manche en hêtre PEFC avec vernis pour un nettoyage facile



COUTEAU VIDE SEAU

Ref : 224100

gencod : 3479132241006



NOUVEAUTÉ 2025

- >> Outil qui permet de racler les pots d'enduit
- >> Gain de temps, réduit le gaspillage
- >> Lame en acier inoxydable pliée rigide de 0,5 mm d'épaisseur
- >> Poignée bimatière

0,5 mm



TROUSSE DE COUTEAUX AMÉRICAINS

- >> Trousse avec revêtement lavable de qualité
- >> 8 emplacements pour 7 couteaux américains de 31, 38, 51, 76, 102, 127, et 152 mm + 1 couteau multiusages



>> Rabat protégé-lames



>> Fermeture facile par clip



>> Avec poignée



>> Dimensions indiquées pour ranger facilement ses couteaux

TROUSSE 8 COUTEAUX MANCHE BIMATIÈRE

Ref : 221680

gencod : 3479132216806



X7

INOX

+



X1

INOX

TROUSSE 8 COUTEAUX MANCHE NYLON

Ref : 221830

gencod : 3479132218305



X7

INOX

+



X1

ACIER

PLATOIR À BANDES

Ref : **234561**

gencod : 3479132345612



>> Lame en acier inoxydable concave pour faciliter le chargement des enduits lors de la réalisation des bandes à joints

>> Permet de maîtriser l'épaisseur d'enduit appliqué

>> Coins arrondis pour ne pas faire de trace

>> Poignée bimatière

>> Monture aluminium

>> Dim : 28 x 12 cm

 0,7 mm



LAME CONCAVE

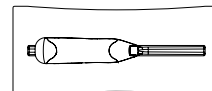

PLATOIR BIMATIÈRE



>> Poignée bimatière ergonomique

>> Monture en aluminium moulé légère

>> Lame en acier inoxydable trempé

>> Épaisseur de lame de 0,6 mm, compromis idéal entre rigidité et souplesse

>> Version lame biseautée : permet un excellent serrage et lissage des enduits

>> Version lame courbe : facilite le chargement et la finition du joint



 0,6 mm



| Dim - cm | 28 x 12 | 28 x 12 biseauté | 35 x 10 biseauté | 28 x 12 courbe |
|----------------|---------|------------------|------------------|----------------|
| Ref | 234521 | 234531 | 234541 | 234551 |
| gencod 347913+ | 2345216 | 2345315 | 2345414 | 2345513 |



TRUELLE D'ANGLE DE PLAQUISTE

Ref : **502180**

gencod : 3479135021803



>> Spéciale plaquiste : Acier inoxydable très souple de 0,4 mm d'épaisseur, évite l'arrachement de la bande à joint dans les angles



PATCH POUR RÉPARER LES PLAQUES DE PLÂTRE

Ref : 505030

gencod : 3479135050308

>> Patch auto-adhésif pour réparer efficacement et durablement les trous et fissures des plaques de plâtre.

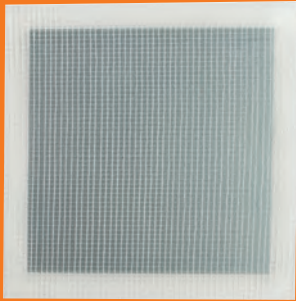

- >> Rapide
- >> Simple à utiliser
- >> Résultat Durable



UTILISATION :

1 Nettoyer la zone à réparer et poncer légèrement

2 Enlever la partie adhésive du patch

3 Coller le patch de façon à reboucher entièrement le trou. Appuyer fermement.

4 Recouvrir le patch d'enduit. Laisser sécher puis poncer. Renouveler l'opération si nécessaire.

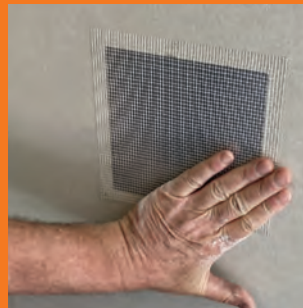

TRUELLE INOX

- >> Lame en inox, ne laisse pas de trace de rouille
- >> Manche bimatière

| Dim - cm | Ronde de 20 | Ronde de 22 | Carrée de 20 | Langue de chat de 16 |
|----------------|-------------|-------------|--------------|----------------------|
| Ref | 330206 | 330226 | 331206 | 332166 |
| gencod 347913+ | 3302065 | 3302263 | 3312064 | 3321660 |



PLATOIR DEUX MAINS

>> Poignée plastique ergonomique qui permet le travail à une ou à deux mains

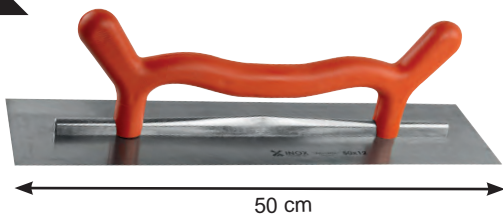

| Dim - cm | 50 x 12 | 50 x 12 biseauté |
|----------------|---------|------------------|
| Ref | 232021 | 232031 |
| gencod 347913+ | 2320213 | 2320312 |



FROTTOIR MONOBLOC SPONGIEUX ORANGE



Ref : 317040

gencod : 3479133170404

- >> Préconisé pour les plâtres allégés
- >> Spongieux orange de 18 mm
- >> 14 x 29 cm



SCIE À GUICHET DOUBLE LAME

Ref : **832938**
gencod : 3479138329388

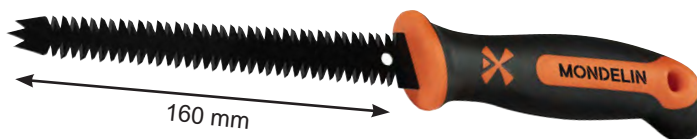

- >> Pour les découpes de plaques de plâtre, bois, PVC et béton cellulaire
- >> Double denture pour une coupe multi-directionnelle
- >> Denture triple biseaux pour une coupe efficace
- >> Pointe en trident effilée pour un perçage facile et précis
- >> Manche bimatière ergonomique



Fourreau textile inclus pour ne pas se blesser avec la lame



CUTTER DE PLAQUISTE

Ref : **103108**
gencod : 3479131031080

- >> Lame de 25 mm
- >> Lame épaisse : 0,7 mm
- >> Avec molette pour verrouiller la lame



Lames de rechange x10
Ref : 103198
gencod : 3479131031981

RABOT À CHANFREINER

Ref : **502610**
gencod : 3479135026105

- >> Pour chanfreiner les plaques de plâtre et faciliter la réalisation des bandes à joints
- >> Permet de faire un chanfrein de 7 mm



Lames de rechange x5
Ref : 502638
gencod : 3479135026389



RABOT-RÂPE

Ref : **502530**
gencod : 3479135025306

- >> Pour raboter les chants des plaques de plâtre après la coupe
- >> Lame interchangeable de 255 mm



Lame de rechange x1
Ref : 502529
gencod : 3479135025290

RABOT-RÂPE DE POCHE

Ref : **502560**
gencod : 3479135025603

- >> Pour raboter les chants des plaques de plâtre après la coupe
- >> Format de poche compact et ultra-léger
- >> Lame interchangeable de 140 mm



Lame de rechange x1
Ref : 502559
gencod : 3479135025597



SCIE À PLÂTRE

Ref : **831700**
gencod : 3479138317002

- >> Denture de 7 TPI spéciale pour la découpe du plâtre
- >> Denture d'attaque sur la partie avant



Système de protection de la lame aimanté



MONDELIN



CISAILLE AVIATION

Ref : **503328**

gencod : 3479135033288

- >> Adaptée à la découpe des profilés
- >> Excellente qualité de coupe



PINCE À SERTIR 1 MAIN

Ref : **503348**

gencod : 3479135033486



- >> Pour un agrafage rapide et solide des profilés par poinçonnage
- >> Système de poignée démultipliée qui permet une utilisation facile à 1 main

PINCE À SERTIR 2 MAINS

Ref : **503208**

gencod : 3479135032083



- >> Pour un agrafage rapide et solide des profilés par poinçonnage
- >> Utilisation à 2 mains

CISAILLE GRIGNOTEUSE

Ref : **503108**

gencod : 3479135031086



- >> Coupe-copeau intégré et protection contre les projections de copeaux
- >> Pour découper le métal jusqu'à 1,2 mm d'épaisseur
- >> Qualité : bordures propres sans arête, coupe sans distorsion

COUTEAU POUR MATÉRIAUX D'ISOLATION

- >> Pour la coupe de la laine de verre, laine de roche, chanvre, lin, polystyrène et fibres de bois
- >> Lame en acier inoxydable avec double denture : en scie pour les matériaux durs et en vague pour les matériaux plus souples
- >> Manche bimatière et symétrique
- >> Fourreau textile pour un transport en toute sécurité



| Dim L - cm | 28 | 36 |
|------------|---------|---------|
| Ref | 830560 | 830570 |
| gencod | 8305603 | 8305702 |
| 347913+ | | |



LEVANO® I

Ref : 513000
gencod : 3479135130000



LEVANO® I EVOLUTION

LE LÈVE-PLAQUE RÉFÉRENT
DU MARCHÉ DEPUIS 1976

NOS GARANTIES

- >> Conforme à la norme CE et à la directive européenne 2006/42/CE
- >> Examen de conformité réalisé par SOCOTEC
- >> Chaque Levano est monté et testé unitairement
- >> Livré pré-monté



RETROUVEZ
LA VIDÉO :



Retrouvez nos vidéos
d'utilisation, de montage
ou encore de changement
de câble

3 POSES POSSIBLES

Pose horizontale jusqu'à 4,50 m
Hauteur maxi avec rallonge, 3,50m sans rallonge



Pose sous rampants jusqu'à 3,50m
Hauteur maxi du mât



Pose verticale jusqu'à 5,90 m
Hauteur maxi avec une plaque de 3m. Hauteur du mât à 4,50m avec rallonge, 3,50m sans rallonge



PLAQUISTE

DERNIÈRES ÉVOLUTIONS



>> Coulisement des colonnes amélioré pour moins de frottement et plus de fluidité



>> 2 roues de transport tout terrain de 10 cm de diamètre pour mieux rouler sur les terrains accidentés



>> 2 marches intermédiaires antidérapantes pour réduire la fatigue en fin de journée

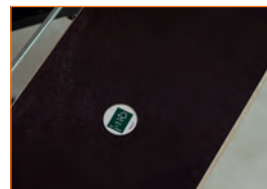

>> 2 plateformes avec un revêtement antidérapant, chants et angles arrondis et certifiées FSC mixte



>> 4 roues équipées de freins

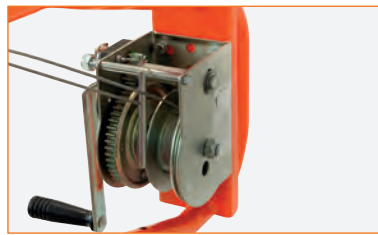

SÉCURITÉ ASSURÉE

Système de sécurité constitué de 2 câbles :
 >> 1 câble de travail
 >> 1 câble de sécurité anti-chute



MISE EN PLACE RAPIDE

>> Système ultra-rapide Clip & Go : verrouillage et déverrouillage rapide des bras et des pieds en 1 seul geste



PASSAGE EN MODE SOUS RAMPANT OU À LA VERTICALE AVEC LA PLATINE DE ROTATION

>> La tête tourne à l'aide d'une simple goupille, pas besoin de démonter la tête



SABOTS ESCAMOTABLES

>> Ils tiennent la plaque, et à l'arrivée au plafond ils s'escamotent pour caler la plaque contre la précédente sans espace



2 PLATEFORMES ANTIDÉRAPANTES sur lesquelles on peut monter pour fixer la plaque.
 >> Résistent à 150 kg - validées par la Socotec



PLAQUE CALÉE ET PROTÉGÉE

>> 8 patins antidérapants permettent un excellent maintien de la plaque



POIGNÉE DÉPORTÉE

>> La poignée de guidage est déportée et elle permet à l'utilisateur d'avoir une meilleure visibilité et plus de contrôle
 >> Cela permet également de ne pas avoir la tête sous le Levpano® lors de la descente

PORTE-OUTILS POUR LEVPANO®

Ref : 513100

gencod : 3479135131007



NOUVEAUTÉ 2024

- >> Permet d'avoir sa visseuse et ses vis à portée de main lorsqu'on travaille sur les plateformes
- >> S'adapte sur tous les modèles de Levpano, même de générations précédentes
- >> Structure en métal pour plus de robustesse et intérieur en plastique pour apporter de la légèreté
- >> Rigide et stable : ne se déséquilibre pas même avec tous les outils dessus
- >> Ne gêne pas lorsqu'on est debout sur les plateformes
- >> Bords arrondis pour ne pas se blesser
- >> Amovible



CHARIOT PORTE-PLAQUE 2 ROUES

Ref : 500550

gencod : 3479135005506



- >> 2 roues caoutchouc
- >> 2 poignées orientables et télescopiques

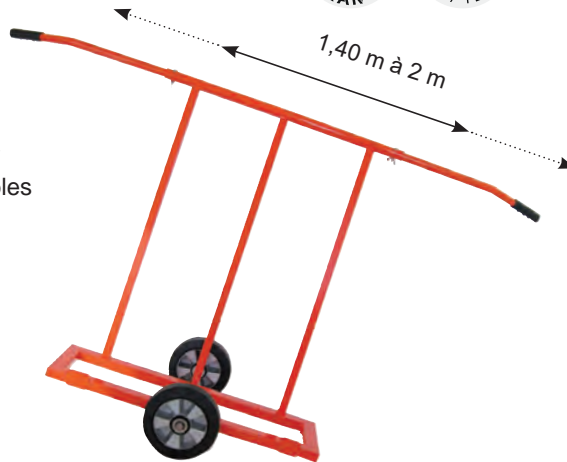

CHARIOT PORTE-PLAQUE 4 ROUES

Ref : 500560

gencod : 3479135005605



- >> Pliable
- >> 4 roues caoutchouc dont 2 équipées d'un système de blocage du pivot et du roulage
- >> Grande stabilité



ÉTAI 3ÈME MAIN

Ref : 504810

gencod : 3479135048107

- >> Pour caler la plaque pendant le transport mais aussi lors de pose dans des endroits exigus
- >> Réglage rapide et précis
- >> Equipé d'un verrou de sécurité
- >> Charge admissible de 80 kg à 90° et 30 kg à 55°



CALE PLAQUE À LEVIER

Ref : 502050

gencod : 3479135020509



- >> Permet de caler la plaque de plâtre sur l'ossature métallique
- >> Permet la fixation de la plaque par une seule personne



DIABLE ROUES INCREVABLES

Ref : 601020
gencod : 3479136010202



RETROUVEZ
LA VIDÉO :



AXE RENFORCÉ
de 4mm d'épaisseur
INTORDABLE

- >> Roues increvables de Ø 250 mm
- >> Pelle fixe + pelle rabattable
- >> Poignées fermées multi-positions
- >> Chargement possible à l'horizontale

CHARGE
UTILE



Conforme CE,
Directive 2006/42/CE

Roue de rechange x1
Ref : 601028
gencod : 3479136010288

CHARIOTS *Swift*



- >> 4 roues avec frein
- >> Mobilité extrême : 4 roues 360°
- >> Roues à bandage caoutchouc TPR
- >> Plateau de 18 mm d'épaisseur anti-dérapant
- >> Chants et angles arrondis
- >> 2 trous pour le transport et le passage de sangle

CHARIOT AVEC POIGNÉE

Ref : 114370
gencod : 3479131143707

- >> Poignée pliante, escamotable sur le dessous, non dépassante une fois repliée
- >> 7,8 kg
- >> Plateau de 80 x 50 cm



PLATEAU ROULANT

Ref : 114300
gencod : 3479131143004

- >> Léger 3,3 kg
- >> Plateau de 57,5 x 29 cm



RETROUVEZ
LA VIDÉO :



ÉTABLI DE CHANTIER Thales

Ref : 500700
gencod : 3479135007005



Etabli de chantier pliant avec revêtement antidérapant

- >> Plateau antidérapant de 60x80 cm
- >> Véritable réglett en inox de 50 cm intégré
- >> 2 emplacements pour serre-joints
- >> Espace pour visserie et emplacements pour tournevis
- >> Zones de coupe pour tiges filetées et petits tubes
- >> Ultra-compact une fois replié, épaisseur 5 cm
- >> 3 hauteurs réglables : 75, 80 et 85 cm
- >> Construction robuste en tube d'acier et soudures robotisées



SERRE-JOINT 1 MAIN



- >> Utilisation à 1 main simple
- >> Puissance de serrage : 150 kg
- >> Corps résistant en nylon et fibre de verre
- >> Tige en acier trempé

| Ecartement maxi - cm | 15 | 30 | 45 |
|----------------------|---------|---------|---------|
| Ref | 308110 | 308120 | 308130 |
| gencod 347913+ | 3081106 | 3081205 | 3081304 |



- >> Serrage « réversible » rapide pour écarter des pièces



ESCABEAU ALUMINIUM

Extrêmement robuste



NOUVEAU

Porte-outils intégré en aluminium pour avoir ses outils à portée de main



NOUVEAU

Rampe d'accès XXL pour sécuriser la montée et apporter du confort



RETROUVEZ LA VIDÉO :



NOUVEAUTÉ 2024



>> Des marches caillebotis en aluminium moulé larges et profondes de 37 x 9 cm



>> Tablette porte-outils de 32 x 36 cm pour poser ses outils ou un pot d'enduit

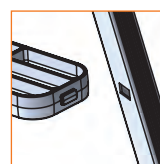

>> Assemblage ultra-robuste des marches aux montants et soudure robotisée



>> Facile à transporter grâce aux montants striés



>> Des patins antidérapants et un évasement pour plus de stabilité



>> Tube arrière surélevé en cas d'obstacle (ex : toilettes) sur toutes les dimensions

| Hauteur plateforme cm | 70 | 90 | 110 | 140 |
|--|---------------|---------------|---------------|---------------|
| Nombre de marches y compris plateforme | 3 | 4 | 5 | 6 |
| Hauteur de travail maxi - cm | 270 | 290 | 310 | 340 |
| Dimensions plié - cm | 70 x 151 x 19 | 70 x 174 x 19 | 70 x 203 x 19 | 70 x 229 x 19 |
| Hauteur déplié - cm | 137 | 159 | 182 | 205 |
| ⚖ - kg | 10 | 11,2 | 12,5 | 13,7 |
| Empattement - cm | 86 x 70 | 105 x 70 | 125 x 70 | 144 x 70 |
| Réf | 201950 | 201960 | 201970 | 201980 |
| gencod 347913+ | 2019506 | 2019605 | 2019704 | 2019803 |



70 cm
2 marches + plateforme



90 cm
3 marches + plateforme



110 cm
4 marches + plateforme



140 cm
5 marches + plateforme



MARCHEPIED MULTI

Ref : 201830
gencod : 3479132018301



>> 1 outils = 4 utilisations



MARCHEPIED avec tablette porte-outils



TRÉTEAUX



PLAN DE TRAVAIL



SUPPORT DE COUPE

RETROUVEZ LA VIDÉO :

BREVETÉ SYSTÈME CLIP&GO
Réglage rapide du bras pivotant

- >> Hauteur de la plateforme : 47 cm
- >> Dim repliée : 1040 x 705 x 170 cm
- >> Poids : 10 kg



MARCHEPIED PLIANT ALUMINIUM



Marches caillebotis en aluminium moulé extra-larges, profondes et faciles à nettoyer



Pliable

CONSTRUCTION ROBUSTE

- >> Assemblage robuste par encastrement tenon-mortaise et soudure robotisée
- >> Facilement repliable et transportable
- >> Système de verrouillage en position ouverte pour plus de sécurité
- >> Transport facile grâce à la poignée

| Dim | 70cm | 90cm |
|----------------|---------|---------|
| Ref | 201700 | 201710 |
| gencod 347913+ | 2017007 | 2017106 |

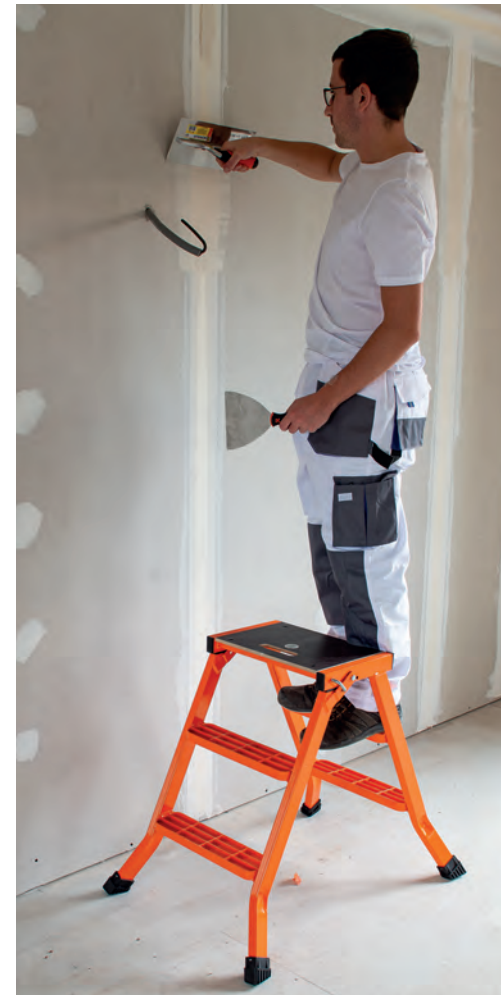

PLATEFORME INDIVIDUELLE NINJA

Ref : 500610
gencod : 3479135006107



>> Plateforme de 93 x 40 cm en contreplaqué antidérapant



>> Garde-corps et pieds verrouillés pour une sécurité optimale



7 HAUTEURS DE TRAVAIL



260 / 265 / 270 / 275 / 280 / 285 / 290 cm



- >> Montage rapide en 1 minute
- >> Pour une utilisation intensive : Assemblage tenon-mortaise et soudure robotisée
- >> Largeur totale de 69 cm : Passage possible à travers une porte sans replier la plateforme
- >> Marches caillebotis larges et profondes
- >> Poids : 29,5 kg



TRANSPORT FACILE



Seulement 2 éléments

PLATEFORME DE TRAVAIL ALUMINIUM



CONSTRUCTION ROBUSTE

- >> Plateforme légère, facilement repliable et transportable
- >> Marches caillebotis en aluminium moulé : profondes et antidérapantes
- >> Plateforme de 125 x 42 cm - hauteur 49 cm
- >> Hauteur de travail : 249 cm
- >> Poignée de transport
- >> Poids : 9 kg (sans le porte-outils)

| Dim | 125x42 cm | 125x42 cm +porte-outils |
|----------------|-----------|-------------------------|
| Ref | 500510 | 500513 |
| gencod 347913+ | 5005100 | 5005131 |



>> Plateforme avec porte-outils

NOUVEAUTÉ 2025

- >> Nouvelle hauteur de 140 cm
- >> Déclinaison de toutes les dimensions avec un portillon à fermeture automatique :
- La PIRL reste identique
- Seuls les garde-corps changent. Equipés de ressort, la fermeture est automatique

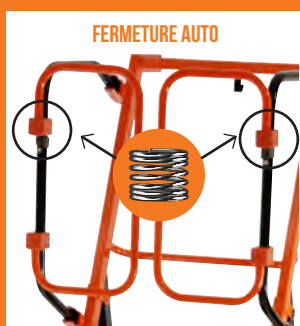

MOBILITÉ OPTIMALE



>> Roues sur ressort Facile à déplacer, simplement avec le pied



>> Roues à l'intérieur Approche au plus près du mur

SÉCURITÉ ASSURÉE

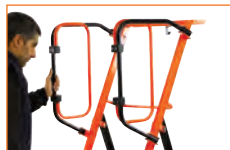

>> Garde-corps à battants beaucoup plus pratique qu'une sangle ou qu'une chaîne



>> Marches caillebotis profondes, antidérapantes



50 cm 1 marche + plateforme 70 cm 2 marches + plateforme 90 cm 3 marches + plateforme 110 cm 4 marches + plateforme Avec stabilisateurs 140 cm 5 marches + plateforme Avec stabilisateurs

| | 50 | 70 | 90 | 110 | 140 |
|--|---------------|---------------|---------------|-----------------------------------|---------------------------------|
| Nombre de marches y compris plateforme | 2 | 3 | 4 | 5 | 6 |
| Hauteur de travail maxi cm | 250 | 270 | 290 | 310 | 340 |
| Encombrement au sol - cm | 66 x 88 | 69 x 107 | 81 x 126 | 132 x 145 stabilisateurs déployés | 165x195 stabilisateurs déployés |
| kg | 15 | 16,8 | 17,5 | 21 | 23 |
| Dimensions pliées - cm | 66 x 167 x 26 | 69 x 193 x 26 | 81 x 219 x 26 | 86 x 245 x 26 | 275 x 97 x 26 |
| Réf | 202100 | 202110 | 202120 | 202130 | 202140 |
| gencod 347913+ | 2021004 | 2021103 | 2021202 | 2021301 | 2021400 |
| Réf avec portillons auto | 202150 | 202160 | 202170 | 202180 | 202190 |
| gencod portillon auto 347913+ | 2021509 | 2021608 | 2021707 | 2021806 | 2021905 |



EN OPTION :



Anneaux de grutage
2 anneaux à boulonner
(visserie incluse)
Ref : **202103**



Support peinture
Pour avoir le pot à portée de main
(sangle fournie pour immobiliser le pot)
Ref : **202102**



Conforme au décret 2004-924

UN CONCEPT INNOVANT

- >> Les plateformes Modul'Air s'associent entre elles pour s'adapter à toutes les configurations de chantier
- >> Elles permettent de travailler en hauteur en toute sécurité sur de grandes surfaces.

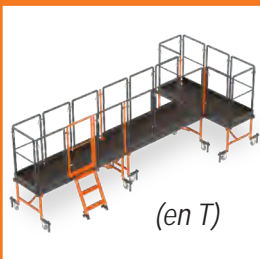

(en T)

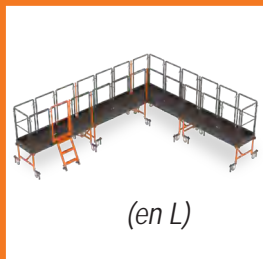

(en L)

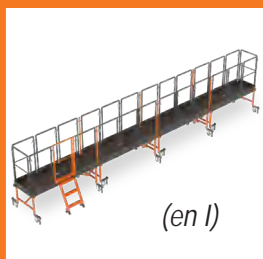

(en I)



>> Plateforme de 190x60 cm en contreplaqué antidérapant



68 cm à 1 m



>> Les plateformes s'associent facilement entre elles grâce à des poteaux de liaison.



>> 4 roues 360° avec frein + stabilisateurs, ultra-rapides à mettre en place avec le système Clip&Go.

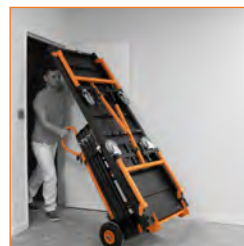

>> Facile à transporter grâce à un chariot de transport qui permet de déplacer tous les éléments en 1 seule fois.



>> Hauteur de travail maxi : 3m.



MODULE PRINCIPAL = 1 plateforme + 1 marche d'accès + 1 portillon + 7 garde-corps + 1 chariot de transport
Poids total : 84kg



MODULE COMPLÉMENTAIRE = 1 plateforme + 6 garde-corps + 2 poteaux de liaison + 2 clés de liaison + 1 chariot de transport
Poids total : 71kg

| Capacité | Module principal | Module complémentaire |
|----------------|------------------|-----------------------|
| Ref | 500800 | 500810 |
| gencod 347913+ | 5008002 | 5008101 |

Norme
NF 93-520



LAMPE TÉLESCOPIQUE FLASH

Ref : 865070
gencod : 3479138650703

**NOUVEAUTÉ
2024**

FLASH



- >> Lampe télescopique sur trépied avec 2 têtes orientables
- >> Conception robuste en aluminium
- >> Ultra-compacte en position fermée et avec une poignée pour faciliter le transport
- >> Fermée, les lampes sont parfaitement protégées pour une plus grande durée de vie
- >> Se déploie très rapidement en seulement 5 secondes
- >> Avec un bras télescopique qui se déploie jusqu'à 2 m
- >> Dimensions repliées : 120 x 120 x 890 mm



- >> Têtes orientables indépendamment à 360°
- >> 2 types de lumières possibles : chaude ou froide



- >> Fonctionne sur batterie 4000mAh Li-ion - 7.3V
- >> Chargeur : 8.4V 3A
- >> 3 puissances : 500 / 1500 / 5000 lumens avec un temps d'utilisation correspondant de 5 h / 2,5 h / 1 h
- >> Fonctionne en puissance moyenne lors du rechargement sur secteur
- >> Protection IP54 : résiste aux éclaboussures et protège contre la poussière
- >> Temps complet de chargement : 6 h



- >> Housse de transport incluse



MONDELIN

>> LES PRODUITS MONDELIN SONT COMPLÉTÉS PAR LA GAMME D'OUTILS FORGÉS DE MARQUE MOB.

MOB EST UN FORGERON FRANÇAIS BASÉ DANS LA LOIRE (42).

Le métier d'origine de la forge permet à Mob de proposer des outils forgés (martellerie, outils tranchants, barres, coupe-boulons..) mais aussi une gamme significative en truelles et terrassement.



OUTILS FIABLES DEPUIS 1920

Mob marque centenaire française, conçoit et fabrique des outils à main.

En plus de l'usine en France, Mob possède une usine en Europe pour les broches et ciseaux de Maçon, chevillettes... en plus d'outils de serrage.



SCIES ÉGOÏNES

NEO CUT

- >> Denture trempée
- >> Affûtage triple biseaux
- >> Poignée bimatière ergonomique
- >> Lame d'épaisseur 1 mm

Dents protégées

- >> Protection magnétique des dents, très rapide à replacer
- >> Évite les coupures, protège les mains
- >> Plus sûr et plus durable



SCIE UNIVERSELLE

>> 7 dents au pouce



| Dim. cm | Nb de dents au pouce | Ref | gencod 330380+ |
|---------|----------------------|------------|----------------|
| 40 | 7TPI | 6320400001 | 0012684 |
| 45 | 7TPI | 6320450001 | 0012691 |
| 50 | 7TPI | 6320500001 | 0012707 |

SCIE COUPE FINE

>> 11 dents au pouce



| Dim. cm | Nb de dents au pouce | Ref | gencod 330380+ |
|---------|----------------------|------------|----------------|
| 40 | 11TPI | 6321400001 | 0012721 |
| 45 | 11TPI | 6321450001 | 0012738 |
| 50 | 11TPI | 6321500001 | 0012745 |

CISEAU DE SCULPTEUR BOIS

Ref : **7020201201**
gencod : 3303807020293



- >> Manche en charme
- >> Précision de frappe grâce à une extrémité plate. Virole de renfort pour éviter le champignonnage et l'éclatement du bois
- >> Méplat empêchant l'outil de rouler
- >> La soie ne vrille pas dans le manche grâce à son assemblage à section angulaire
- >>Lame forgée en acier à haute teneur en carbone et en chrome



BOITE À OUTILS TEXTILE CLOSED BAG

Ref : **9576000001**
gencod : 3303809004192

- >> 250 x 440 x 360 mm
- >> Grand volume : 37,5 L
- >> Capacité de charge : 35 kg

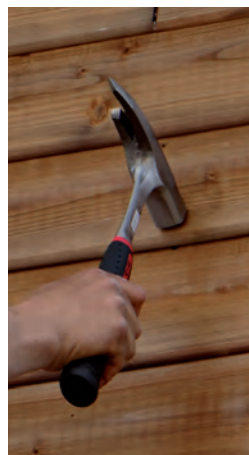

MARTEAU DE CHARPENTIER ONE PIECE X-STRIKER

Ref : **0407000001**
gencod : 3303800003415

- >> Forgé 1 pièce
- >> Entièrement poli
- >> Poignée élastomère
- >> Tête profilée
- >> Pastille aimant



CISEAU DE CHARPENTIER

Ref : **7035300001**
gencod : 3303807035082

- >> Acier forgé trempé affûté sur tranchant
- >> Tête de sécurité exclusive





PELLE DE TERRASSIER RONDE

- >> Bout pointu pour une meilleure pénétration
- >> Tôle d'épaisseur constante 2mm +/- 0.2mm
- >> Traitement thermique aux 2/3 : dureté de 45-50 HRC des zones travaillantes et dureté moindre près de la douille pour éviter tout risque de casse
- >> Étudiée pour un bon équilibre en main : ne tourne pas



| Pelle 27cm | Sans manche | Avec manche bois PEFC |
|----------------|-------------------|-----------------------|
| Ref | 6380270010 | 6380270201 |
| gencod 330380+ | 6380015 | 9515919 |



PIOCHE DE TERRASSIER

- >> Pioche en acier à forte teneur en Carbone C45
- >> Pointe et taillant trempés



| 2.5kg | Sans manche | Avec manche bois PEFC |
|----------------|-------------------|-----------------------|
| Ref | 6384250010 | 6384250201 |
| gencod 330380+ | 6384020 | 9516121 |



GRATTOIR GÉANT MULTI-USAGE

Ref : **0114010000**
gencod : 4016134005152

- >> Outil en acier forgé de 175 x 365 mm
- >> Lame épaisse biseautée et réaffûtable
- >> Manche en bois dur longueur 1,37 m de gros diamètre 37 mm



PELLE MICRO MULTIFONCTION

Ref : **0114010020**
gencod : 4016134005886

- >> Compacte : pour tous les usages où le manche peut gêner : vider des sacs, remplir la bétonnière, travailler en hauteur
- >> Tient dans le coffre d'une voiture
- >> Âme en fibre de verre
- >> Poignée bi-matière confortable
- >> Rebords pour ne pas abîmer les chaussures

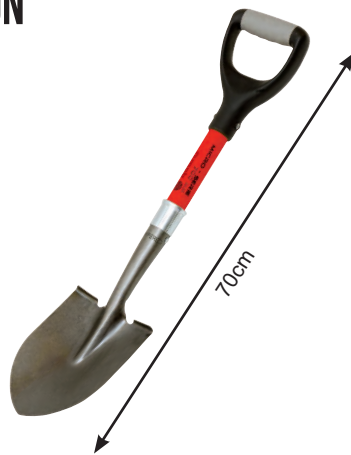

DAME DE MAÇON CARRÉE

Ref : **0144150201**
gencod : 3303800007970

- >> Pour damer les sols
- >> En fonte avec manche bois
- >> Pratique également autour de poteaux béton
- >> Dimensions 150x150 mm



BOMBE DE TRAÇAGE TRACE

MARQUAGE TEMPORAIRE

- >> Fiabilité : pas de fuites grâce au bouchon de sécurité exclusif
- >> Bonne utilisation de la peinture : la bombe se vide à 98 %



| | Bleu | Blanc | Rouge | Jaune | Orange | Vert |
|----------------|-------------------|-------------------|-------------------|-------------------|-------------------|-------------------|
| Ref | 6264500001 | 6264500101 | 6264500201 | 6264500301 | 6264500401 | 6264500501 |
| gencod 330380+ | 6002788 | 6002801 | 6002757 | 6002764 | 6002771 | 6002795 |





COUPE-BOULONS 600MM

Ref : 0515070610
gencod : 3303800515017

BRAS TUBULAIRES

- >> Excellente qualité de coupe : Acier haute résistance Chrome Vanadium Molybdène
- >> Lames forgées et trempées : indéformables
- >> Réglage simple de l'écartement par 1 vis excentrée
- >> Remplacement facile des lames par 2 vis



INNOVATION MOB
Axe des bras décentré pour une plus grande ouverture

BARRE À MINE

Ref : 0152150001
gencod : 3303800152038



Longueur : 1,5 m

- >> Un côté pointe pour creuser
- >> Un côté flamme pour tailler et faire levier
- >> Dureté des extrémités : 55 HRC (+/-3)



Fabrication au Chambon Feugerolles (42)

TENAILLE RUSSE

Ref : 6350250001
gencod : 3303806350032



250 MM

- >> Qualité de coupe élevée
- >> Tête forgée, trempée par induction et polie



GRIFFE DE FERRAILLEUR



- >> Pour courber les ronds à béton
- >> Outil forgé et trempé monobloc haute qualité



| Dim - mm | 6 x 8 | 10 x 12 |
|----------------|------------|------------|
| Ref | 0183060601 | 0183100601 |
| gencod 330380+ | 0183018 | 0183032 |

LIEUR AUTOMATIQUE

Ref : 6541001001
gencod : 3303806000722

- >> Sert à lier très rapidement les ferraillasses pour béton armé
- >> Cliquet rapide et professionnel



31CM

LIENS À BOUCLE

Ref : 6540120101
gencod : 3303806002948

x 1 000



- >> Botte de liens recuits de 12 cm
- >> S'utilise avec le lieur automatique
- >> Utile également pour ligaturer les sacs et clôtures



BROCHE DE MAÇON



- >> Acier forgé trempé affûté en pointe
- >> Tête de sécurité exclusive



| Dim - mm | 300 x 16 | 350 x 16 | 400 x 18 | Avec poignée 300 x 16 |
|----------------|------------|------------|------------|-----------------------|
| Ref | 7170310001 | 7170360001 | 7170420001 | 7170310201 |
| gencod 330380+ | 7170141 | 7170233 | 7170301 | 7170165 |

CISEAU DE MAÇON



- >> Acier forgé trempé affûté en pointe
- >> Tête de sécurité exclusive



| Dim - mm | 300 x 16 | 350 x 16 | 400 x 18 | Avec poignée 300 x 16 |
|----------------|------------|------------|------------|-----------------------|
| Ref | 7171310001 | 7171360001 | 7171420001 | 7171310201 |
| gencod 330380+ | 7171117 | 7171209 | 7171278 | 7171131 |

POIGNÉE PARE-COUPS

Ref : 7311000001

gencod : 3303807311001

- >> Hexagonale : ne roule pas
- >> Lamelles internes amortissantes
- >> Pour broche ou ciseau de diamètre 16 et 18 mm



CISEAU À BRIQUE



- >> Qualité d'acier supérieure forgé trempé
- >> Réaffûtable
- >> Tête de sécurité exclusive



| Dim - mm | 60 | 70 |
|----------------|------------|------------|
| Ref | 7175600001 | 7175700001 |
| gencod 330380+ | 7175078 | 7175115 |

CHEVILLETTÉ DE MAÇON



- >> Valet 100% forgé
- >> Pointe en grain d'orge
- >> Dégagement supérieur
- >> Pied arrondi multi-prise



| Dim - mm | Ronde de 250 | Ronde de 300 | Octo. de 250 | Octo. de 300 |
|----------------|--------------|--------------|--------------|--------------|
| Ref | 7160250001 | 7160300001 | 7164250001 | 7164300001 |
| gencod 330380+ | 7160043 | 7160067 | 7164034 | 7164058 |

SERRE-JOINT DE MAÇON

- >> Tête forgée quadrillée
- >> Section 30 x 7 mm



| Dim - mm | 600x800 | 800x1000 |
|----------------|------------|------------|
| Ref | 6398600010 | 6398800010 |
| gencod 330380+ | 6398010 | 6398027 |

ÉQUERRE DE MAÇON



- >> Section 30 x 5 mm
- >> Précision professionnelle

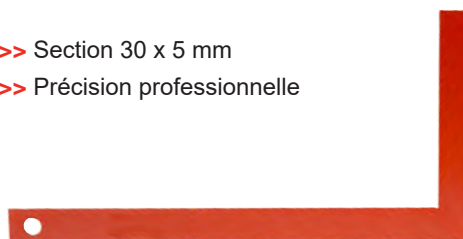

| Dim - cm | 60 | 80 |
|----------------|------------|------------|
| Ref | 6265060001 | 6265080001 |
| gencod 330380+ | 6265046 | 6265053 |

PINCE À DÉCOFFRER POWER BAR



RETROUVEZ
LA VIDÉO :



| Dim - mm | 600 | 900 |
|-------------------|------------|------------|
| Ref | 7187600010 | 7187900010 |
| gencod 330380+ | 7187606 | 7187903 |

>> Corps ovale avec la section forte dans le sens de l'effort, ne fléchit pas.

>> Base large offrant une stabilité parfaite pour soulever ou arracher un clou

+ DE PERFORMANCE

>> 60% de démultiplication en plus sur le départ grâce à sa courbe progressive - BREVETÉ

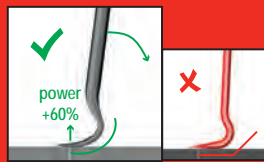

+ D'ACCESSIBILITÉ

>> Accessibilité optimisée : il y a de la place pour la main lorsque l'on vient contre une pièce verticale à soulever

>> Extrémités larges et effilées pour s'insérer partout profondément



PINCE À DÉCOFFRER

Ref : **7181600001**
gencod : 3303807181055



600 x 18 mm

- >> 1 côté arrache-clou robuste
- >> 1 côté pour faire levier et décoffrer



ARRACHE-CLOUS BIBER-BAR

Ref : **0113010015**
gencod : 4016134004995

>> Plat et fin pour se glisser facilement entre 2 pièces de bois

>> 3 arrache-clous pour travailler dans toutes les situations

>> Acier au manganèse de silicium pour une très grande résistance



COFFRE DE CHANTIER

- >> Fermeture cadenassable (Ø10mm)
- >> Plateau amovible coulissant
- >> Ouverture du couvercle à 90°
- >> 2 poignées
- >> Qualité de tôle épaisse pour une grande rigidité



550MM
Ref : **9589010001**
gencod : 3303800010253

670MM
Ref : **9589020001**
gencod : 3303800010246

850MM
Ref : **9589030001**
gencod : 3303800010260



TRUELLE EXCELLENCE RONDE

SOIE TRAVERSANTE

>> La soie traversante permet d'utiliser le bout de manche afin d'ajuster les briques et parpaings lors du montage du mur, sans abîmer le manche.

>> L'énergie de frappe est conduite par la tige en métal à l'intérieur du manche, qui va du culot à la soie forgée.



LAME PROGRESSIVE

La lame est d'épaisseur dégressive, ce qui est le gage d'une souplesse maîtrisée.

| Dim - cm | 18 | 20 | 22 | 24 |
|----------------|------------|------------|------------|------------|
| Ref | 6001180001 | 6001200001 | 6001220001 | 6001240001 |
| gencod 330380+ | 6001057 | 6001071 | 6001095 | 6001118 |

Autres formes et dimensions disponibles.

TRUELLE AUTHENTIQUE RONDE

>> Double virole

>> Qualité Professionnelle



CARRÉE



LANGUE DE CHAT



| Dim - cm | 18 | 20 | 22 | 24 |
|----------------|------------|------------|------------|------------|
| Ref | 6002180101 | 6002200101 | 6002220101 | 6002240101 |
| gencod 330380+ | 6002085 | 6002122 | 6002160 | 6002207 |

| Dim - cm | 18 | 20 |
|----------------|------------|------------|
| Ref | 6007180101 | 6007200101 |
| gencod 330380+ | 6007080 | 6007127 |

| Dim - cm | 14 | 16 |
|----------------|------------|------------|
| Ref | 6015140101 | 6015160101 |
| gencod 330380+ | 6015054 | 6015092 |

TRUELLE BIMATIÈRE



>> Manche bimatière avec butée anti-glissement de doigt

>> Forme du manche ronde et lisse pour projeter facilement

>> Culot métal pour ajuster en frappant

| Ronde - cm | 18 | 20 | 22 |
|----------------|------------|------------|------------|
| Ref | 6003180401 | 6003200401 | 6003220401 |
| gencod 330380+ | 6003020 | 6003037 | 6003044 |

MARTEAU COFFREUR RACLEUR

Ref : 0478000701

gencod : 3303800478008



>> Tête raclante avec :

- 1 côté denté pour racler les surfaces granuleuses (pierre, béton...)
- 1 côté lisse pour racler les surfaces plus fines (plâtre, sable...)
- 1 arrache-clou effilé

>> Manche trimatière armé de fibre de verre

>> Effet de levier puissant grâce à un manche plus long

MASSETTE MANCHE TRI-MATIÈRE

Ref : 0136130704

gencod : 3303800004252

1,25 kg

>> Manche trimatière armé de fibre de verre et recouvert d'élastomère pour plus de confort

>> Emmanchement conique

>> Angles abattus pour diminuer les risques d'éclats



MASSE MANCHE TRI-MATIÈRE

Ref : 0136410701

gencod : 3303800136960

4 kg

>> Angles abattus par chanfreinage pour diminuer les risques d'éclats

>> Manche trimatière armé de fibre de verre

>> Emmanchement conique



INSPIRÉ PAR VOS CHANTIERS



Document non contractuel
Ce document est imprimé sur du papier PEFC et notre imprimeur est certifié



Ref : 0000060401



Votre distributeur :

CONNECTONS-NOUS

Suivez notre actualité sur :



www.mondelin.fr

NOVALIA SAS - 2 rue Bergognon - 42500 Le Chambon Feugerolles - France